

Quiosques Autik Pad

Especificações

Bem-vindo à **PARTTEAM**
Quiosques Multimédia Partteam | Touch... the sky



Touch...The Sky

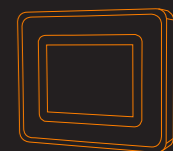

Autik Pad

Informação ou Gestão de Filas Espera

O modelo Autik Pad foi desenvolvido para uso exclusivo em interior e para ser integrado um IPAD ou qualquer outro TABLET PC. Poderá funcionar como ponto de informação da instituição / empresa onde está instalado, consulta de internet por parte dos utilizadores ou então para qualquer aplicação que puder ser desenvolvida para o IPAD.

Pode também ser utilizado para instituições de atendimento ao público ou empresas privadas onde de alguma forma seja necessária uma gestão de atendimento/filas espera, bastando para isso instalar uma impressora de tickets.

Através de um ecrã panorâmico brilhante Multi-Touch de 9,7 polegadas o utilizador pode consultar a informação que procura de uma forma rápida e cómoda.

Todas as aplicações do iPad foram concebidas de raiz para tirar proveito do ecrã Multi-Touch e das capacidades avançadas do iPad.

O vidro é à prova de riscos pelo que a sua utilização, mesmo quando exposto a uma utilização massiva, não ira danificar o ecrã multi-touch.

O Autik Pad pode ser equipado com um Chip A4 Apple de 1 GHZ personalizado, de alto desempenho e baixo consumo, Wi-Fi (802.11 a/b/g/n), tecnologia Bluetooth 2.1 + EDR, etc.

Todos estes modelos podem ser integrados com o IPAD ou com outros tablets com várias dimensões de display (7", 10" , entre outras)

Características técnicas Modelo Autik Pad

Medidas: depende do modelo
Peso: aprox. 10 Kg.



Autik Pad Horizontal



Autik Pad com Impressora

IPAD é uma marca registada da Apple Inc., registada nos EUA e outros países.

Autik Pad
Informação ou Gestão de Filas Espera

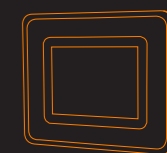

Autik Pad_{Floor}

Suporte vertical para Autick Pad

O modelo Autik Pad Floor tem todas as características do Autick Pad mas está incorporado num suporte de chão. A grande vantagem deste modelo é que não necessita de qualquer outro módulo para lhe servir de suporte (mesa, balcão, parede). Rapidamente pode ser montado e colocado em qualquer local. É ideal para feiras, showrooms de empresas, entradas de restaurantes e hotéis, entre outros. O quiosque e suporte podem ser adquiridos juntamente com uma caixa que facilita o seu transporte.

A base pode dispor de furação que permite a fixação ao solo evitando que o quiosque perca a sustentação vertical. Este suporte pode ser incorporado tanto no modelo vertical do Autick pad como no modelo horizontal.

Desta forma, o IPAD ou Tablet PC incorporado terá energia contínua (essencial para que possa ser colocado num espaço público de consulta) uma vez que o cabo de alimentação ficara escondido dentro do tubo do suporte e debaixo do solo.

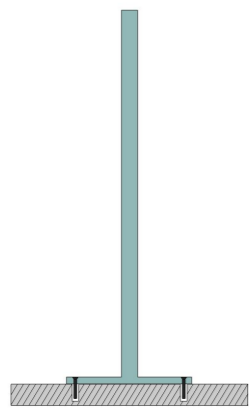

SISTEMA DE FIXAÇÃO AO SOLO

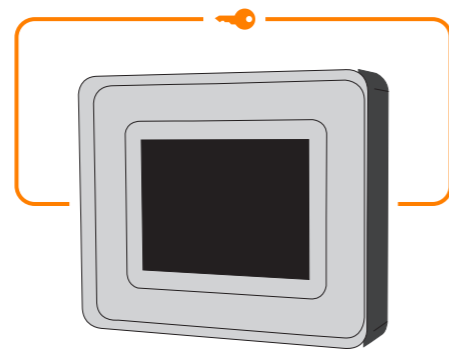

FECHADURA DE SEGURANÇA

Características técnicas Modelo Autik Pad Floor

Altura do pé: 1015mm
Peso: aprox. 5 Kg.



AUTIKPAD FL1

AUTIKPAD FL2

IPAD é uma marca registada da Apple Inc., registada nos EUA e outros países.

Autik Pad_{Floor}
Suporte vertical para Autick Pad

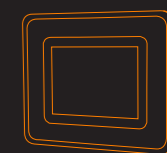

Autik Pad

Disposições do display

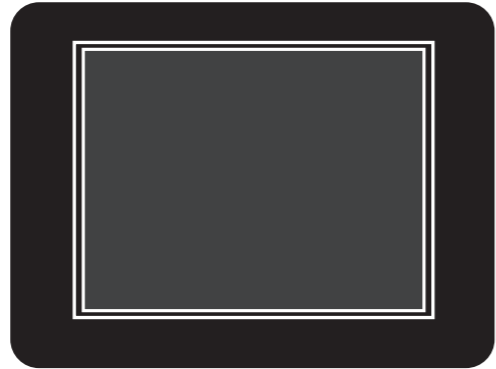

BOTÕES HOME E WEBCAM TAPADOS

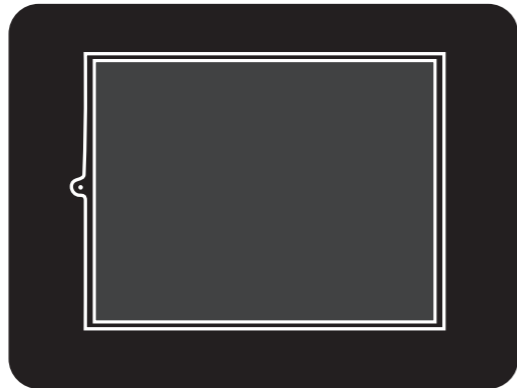

BOTÃO HOME TAPADO E WEBCAM VISÍVEL

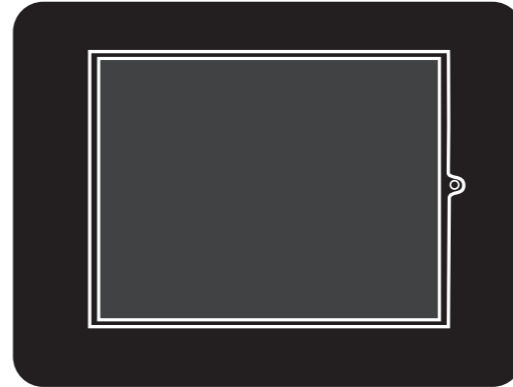

BOTÃO HOME VISÍVEL E WEBCAM TAPADA

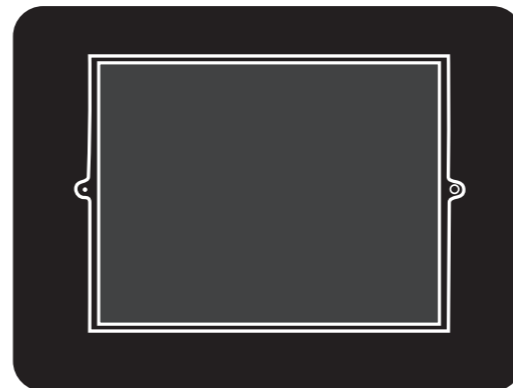

BOTÕES HOME E WEBCAM VISÍVEIS

IPAD é uma marca registada da Apple Inc., registada nos EUA e outros países.

Autik Pad

Disposições do display

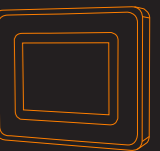

Autik Pad

Comparação espacial e características gerais

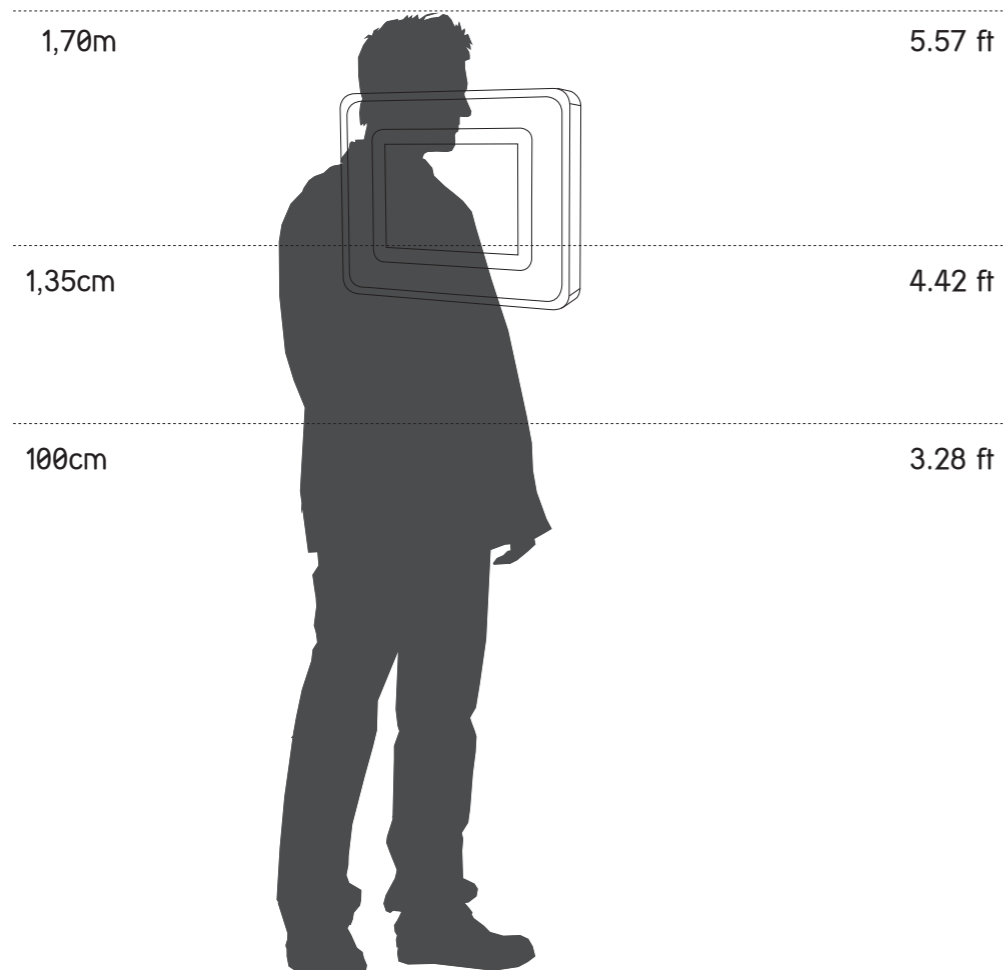

Tipo

Interior / Parede

Materiais

MDF

Aço Lacado

Aço Inox

Opções

Touchscreen 9,7"

Autik Pad
Comparação espacial e características gerais

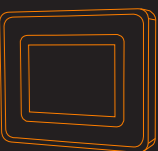

Autik Pad

Comparação espacial e características gerais

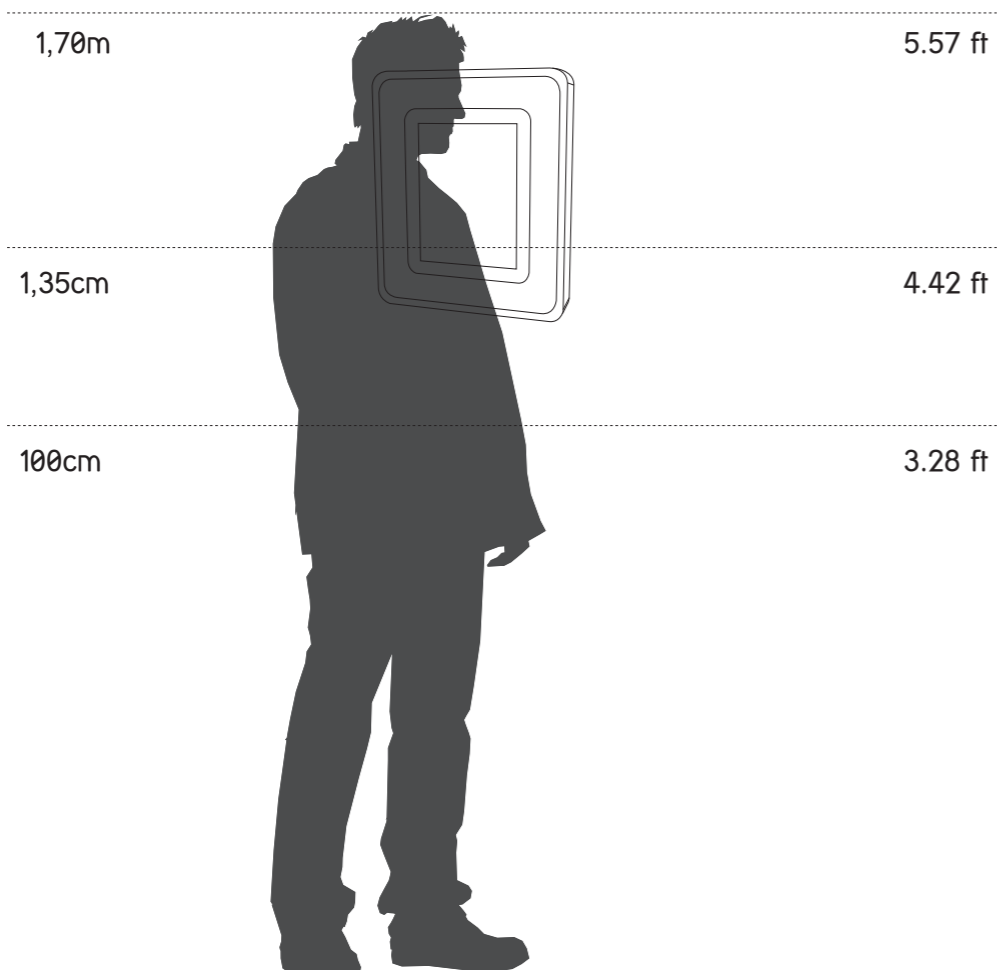

Tipo

Interior / Parede

Materiais

MDF

Aço Lacado

Aço Inox

Opções

Touchscreen 9,7"

Autik Pad
Comparação espacial e características gerais

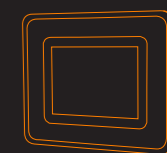

Autik Ipad

Comparação espacial e características gerais

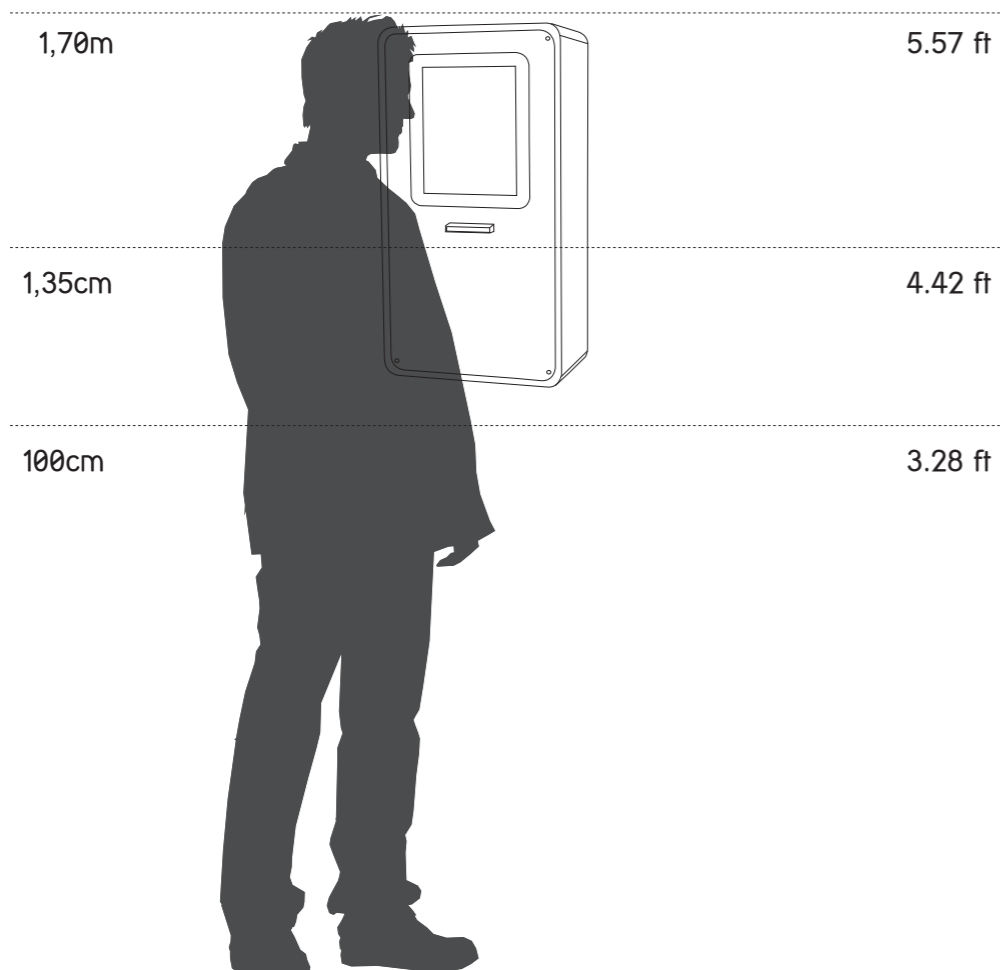

Tipo

Interior / Parede

Materiais

MDF

Aço Lacado

Aço Inox

Opções

Impressora Recibos

Leitor de Cartões

Scanner Código Barras

Leitor de Chip

Touchscreen 9,7"

Autik Pad
Comparação espacial e características gerais

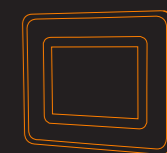

Autik Pad_{Floor}

Comparação espacial e características gerais

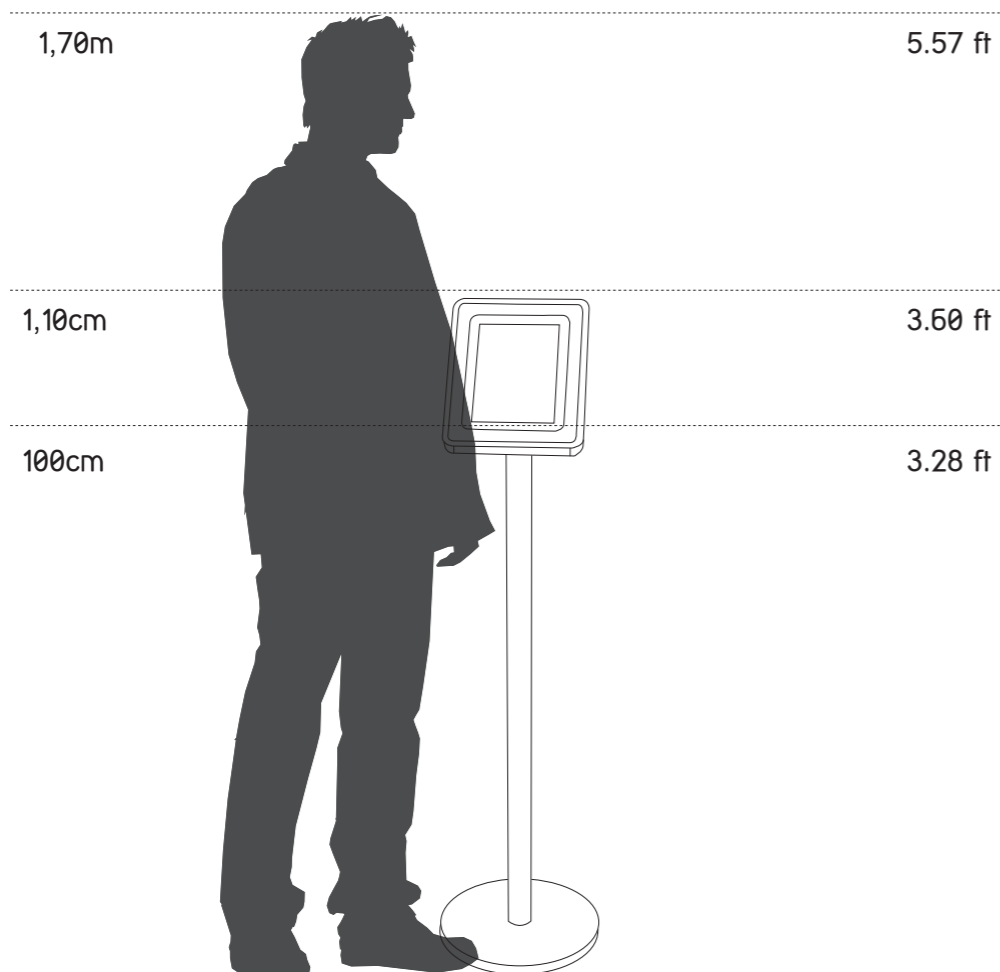

Tipo

Interior / Chão

Materiais

MDF

Aço Lacado

Aço Inox

Opções

Impressora Recibos

Leitor de Cartões

Scanner Código Barras

Leitor de Chip

Touchscreen 9,7"

Autik Pad_{Floor}
Comparação espacial e características gerais

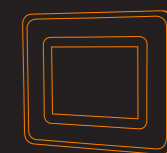

Autik Pad

Dimensões do quiosque

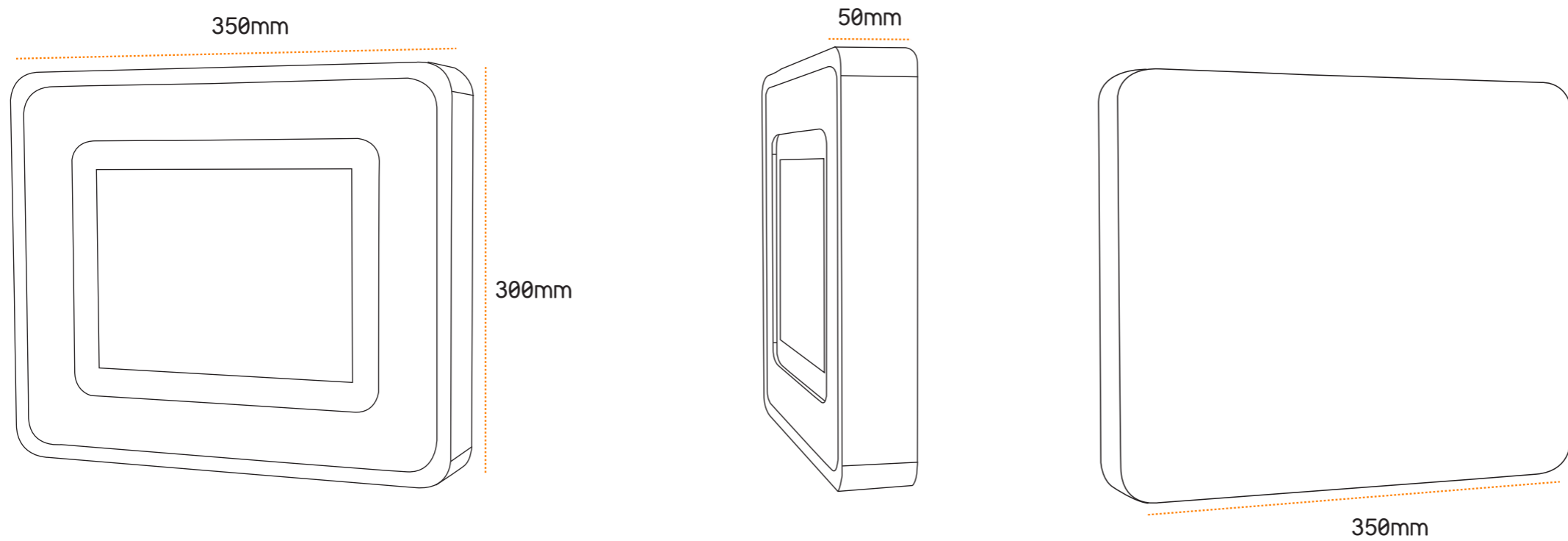

As medidas utilizadas podem sofrer pequenas alterações mediante os componentes utilizados

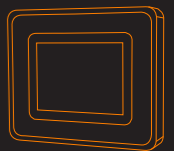

Autik Pad

Dimensões do quiosque

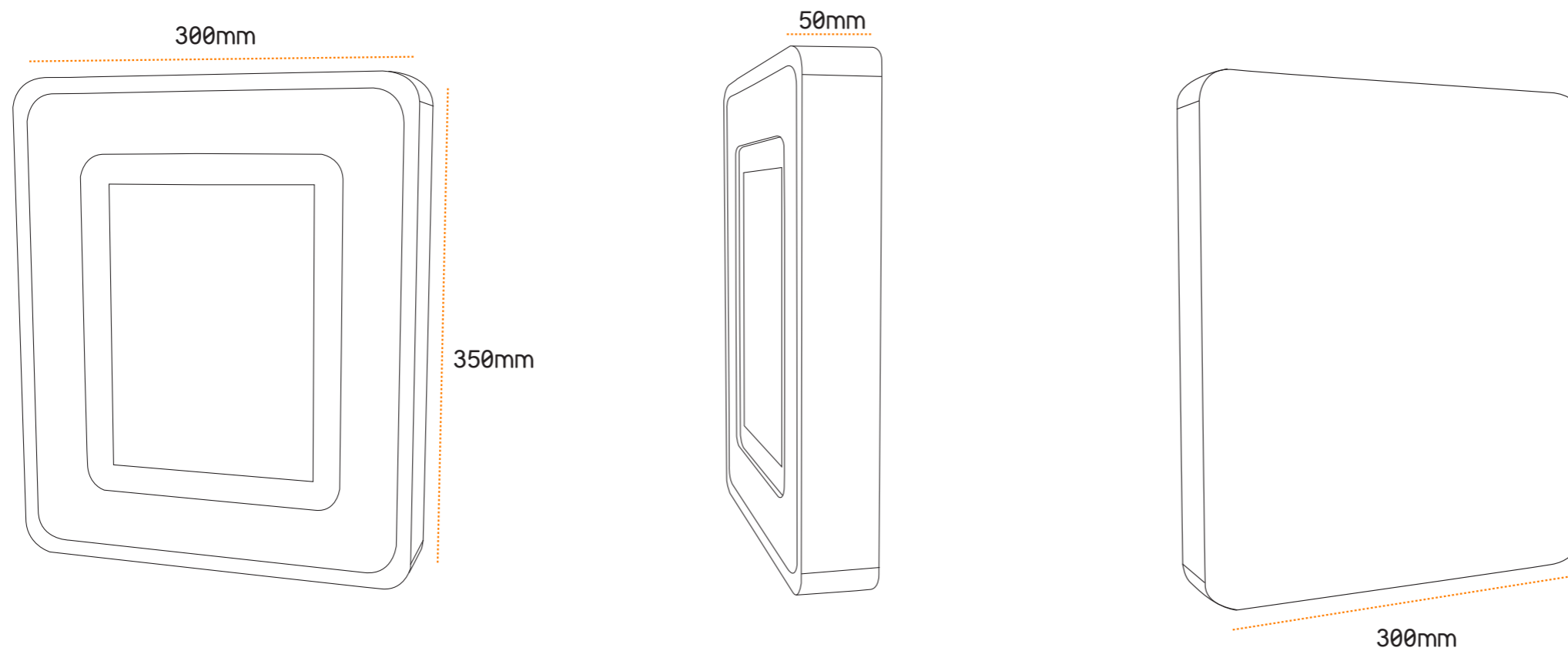

As medidas utilizadas podem sofrer pequenas alterações mediante os componentes utilizados



Autik Pad

Dimensões do quiosque

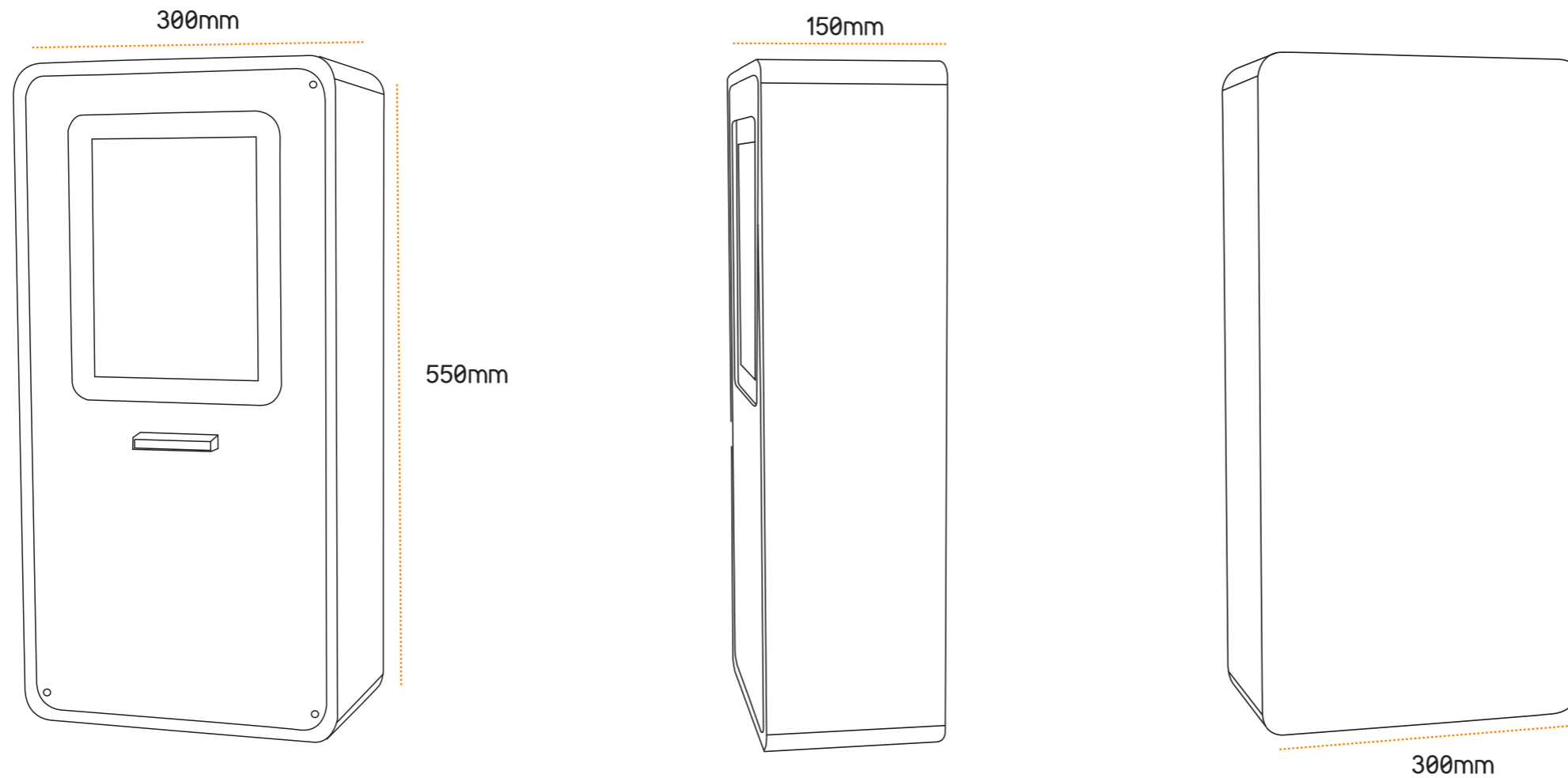

As medidas utilizadas podem sofrer pequenas alterações mediante os componentes utilizados

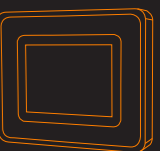

Autik Pad_{Floor}

Dimensões do quiosque

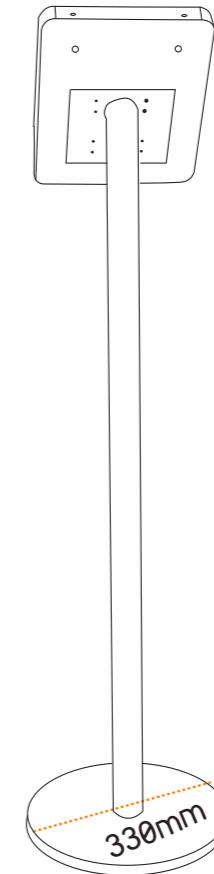
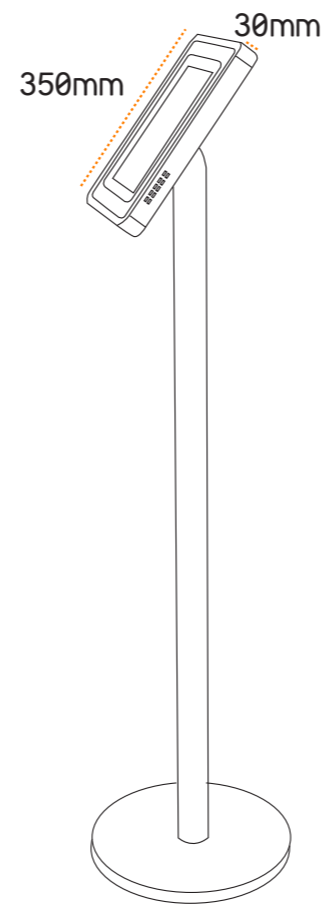
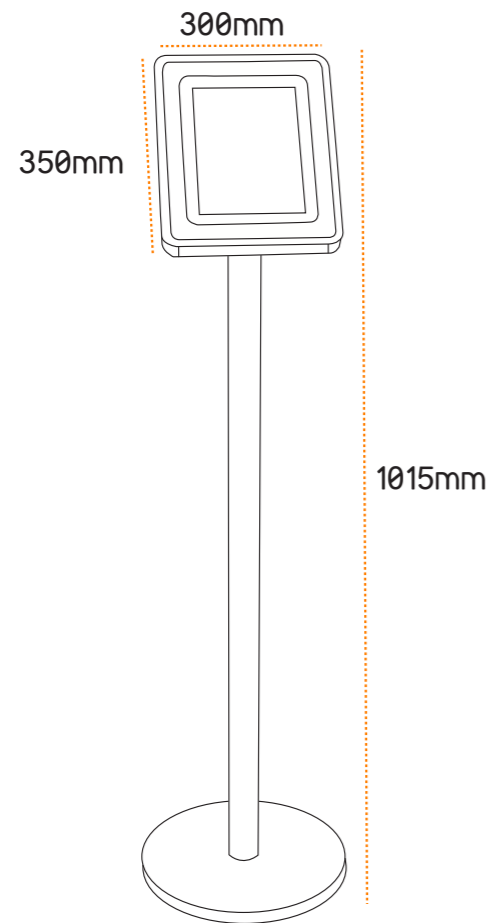

As medidas utilizadas podem sofrer pequenas alterações mediante os componentes utilizados

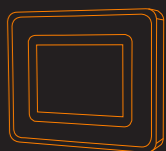

Autik Pad

Características Técnicas

Dimensões:

- A350xL300xP50 (Autik Ipad Vertical)
- A300xL350xP50 (Autik Ipad Horizontal)
- A550xL300xP150 (Autik Ipad c/Impressora)

Peso:

- 10 kg

Configuração:

- Informação ou Gestão de Filas Espera
- Aço Inox AISI304
- Impressora de tickets
- Integração com software de gestão de atendimento/filas espera
- Ecrã panorâmico brilhante Multi-Touch de 9,7 polegadas (diagonal) com retroiluminação LED e tecnologia IPS.
- Podem ser integrados com o IPAD ou com outros tablets de várias dimensões de display 7", 10" , etc

Computador (modelo Autik Ipad)

- Ipad
 - Chip A4 Apple de 1 GHZ personalizado, de alto desempenho e baixo consumo
 - Vídeo H.264 até 720p, 30 fotogramas por segundo, perfil principal de nível 3.1 com áudio AAC-LC até 160 Kbps
-

Quiosques Multimédia Partteam | Touch... the sky

Este documento é fornecido unicamente para efeitos informativos. A informação apresentada está sujeita a alteração sem aviso prévio, dada a evolução constante do conteúdo.
O GRUPO PARTTEAM não se responsabiliza por qualquer eventual erro ou omissão neste documento, baseada na informação que contém, como resultado da sua publicação.



GRUPO PARTTEAM PORTUGAL (M.S.N.F. Soluções Informáticas, Lda.) • Rua Nova de Nespereira, Pavilhão 10 • 4770 - 287 Lagoa • Vila Nova de Famalicão • Portugal
Tel.: +351 252 378 589 • Tel.: +351 252 327 185 • Fax: +351 252 378 591
www.quiosques.com • www.partteam.pt • partteam@partteam.pt